

Zakład Obsługi Energetyki
 ul. S. Kuropatwińskiej 16,
 PL 95-100 Zgierz
 tel.: +48 42 675 25 37
 fax: +48 42 716 48 78
 zoen@zoen.pl
 www.zoen.pl



Przekładnik prądowy, wewnętrzny, wsporczy SGS 20/1



Przekładniki prądowe typoszeregu SGS są niewymagającymi konserwacji przekładnikami wewnętrznymi w izolacji żywicznej przewidzianymi dla napięć znamionowych do 36 kV, zgodnie z normą PN-EN 61869-2.

- Możliwość przełączenia po stronie pierwotnej do 2*600A,
- do 4 rdzeni pomiarowych i/lub zabezpieczeniowych.

Zaciski obwodu wtórnego umieszczone są w plombowanej skrzynce zaciskowej. Przekładniki posiadają świadectwo metrologiczne i są przeznaczone do celów pomiarowych, współpracy z zabezpieczeniami i układami telemechaniki.

SGS 20/1	
Max. znamionowy prąd pierwotny	2500 A
Znamionowy prąd wtórny	1 A; 5A
Znamionowy prąd cieplny ciągły	$100...200\% \cdot I_N$
Znamionowy poziom izolacji	12 - 36 kV
Znamionowy krótkotrwały prąd cieplny	min. $100 \cdot I_N$... max. 100 kA/1 s
Znamionowy prąd dynamiczny I_{dyn}	$2,5 \cdot I_{th}$... max. 120 kA
Częstotliwość znamionowa	$16 \frac{2}{3}$... 50... 60 Hz
Liczba uzwojeń wtórnych	4
Obciążenie znamionowe	5/10/15/30... VA
Klasa dokładności	0.2/0.2S/0.5/0.5S/1/3/5P/10P
Waga	28 kg

do 1250 A

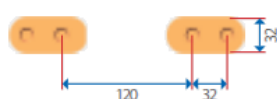

do 2*600 A

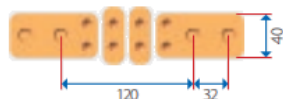

do 1500 A



do 2500 A



Przekładnik prądowy SGS 20/1

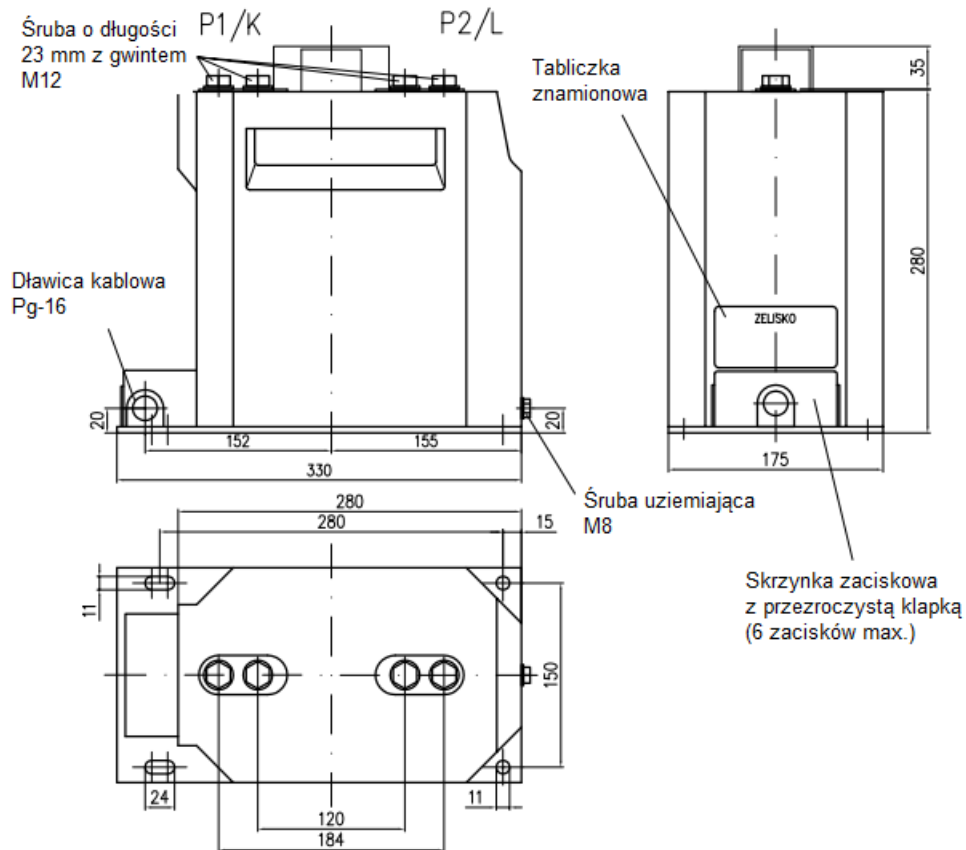

I_n do 1250 A

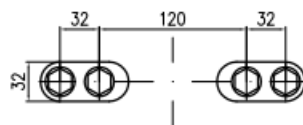

I_n do 2*600 A

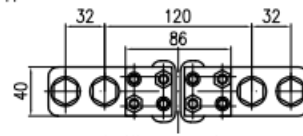

Główny przełącznik

I_n 1500A

I_{th} do 87 kA, 1 s

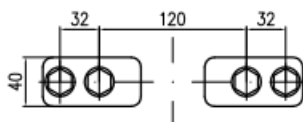

I_n 1501 A do 2500 A

I_{th} do 87 kA, 1 s

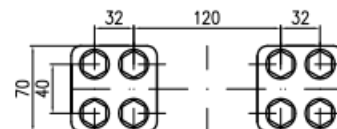

Wszelkie
pytania
prosimy
kierować

**Zakład Obsługi
Energetyki**

ul. S. Kuropatwińskiej 16
95 - 100 Zgierz
fax +48 42 716 48 78

Dział Sprzedaży

+48 42 675 25 16
+48 42 675 26 21
+48 695 120 222

Internet

www.zoen.pl
zoen@zoen.pl

UWAGA:

Producent zastrzega sobie możliwość wprowadzania zmian nie ujętych w niniejszej karcie katalogowej, a wynikających z postępu technicznego.